

Thank you for choosing Springs Window Fashions. Your shade has been custom-sized based on your specifications with the highest standards of quality and craftsmanship.

Follow the easy step-by-step instructions to install your shade. Should you need additional support, please feel free to call our Customer Service Center at 1-800-221-6352 or email us at windowfashions@springswindowfashions.com. We will be glad to help you.

For additional safety information in Canada, contact 1-866-662-0666.

Gracias por elegir Springs Window Fashions. Su persiana se ha confeccionado a la medida según sus especificaciones y con los estándares más altos de calidad y fabricación.

Siga las sencillas instrucciones detalladas para instalar su persiana. Si necesita asistencia adicional, comuníquese con nuestro Centro de servicio al cliente al 1-800-221-6352 o por correo electrónico a windowfashions@springswindowfashions.com. Será un gusto poder ayudarlo.

Para información adicional en Canadá sobre seguridad, llamar al 1-866-662-0666.

Merci d'avoir choisi Springs Window Fashions. Votre store a été taillé sur mesure selon vos spécifications avec les normes les plus élevées de qualité et de fabrication.

Suivez les directives étape par étape faciles pour installer votre store. Si vous avez besoin d'aide supplémentaire, n'hésitez pas à communiquer avec notre centre de service à la clientèle au 1-800-221-6352 ou envoyez-nous un courriel à windowfashions@springswindowfashions.com. Nous serons heureux de vous aider.

Pour de plus amples informations sur la sécurité au Canada, appelez le 1-866-662-0666.



HOW TO INSTALL CÓMO INSTALAR COMMENT INSTALLER

Outside-mount Continuous-loop Roller/Solar Dual Shade
Persiana enrollable/solar doble de enganche continuo de instalación exterior
Toile à ressort/solaire double à boucle continue et montage extérieur



Finished looks Apariencia final Aspects finis

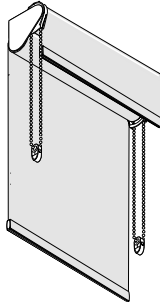

Without a valance
Sin cenefa
Sans cantonnière

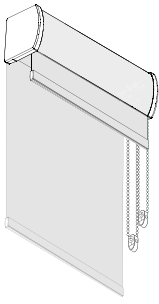

With a cassette valance
Con un cartucho de cenefa
Avec une cantonnière cassette



Everything needed to install your dual shade Todo lo necesario para instalar su persiana Tout le nécessaire pour installer le store

- 1a** Front Continuous-loop Shade (keep fully rolled)
- 1b** Back Continuous-loop Shade (keep fully rolled)
- 2** Chain Guide
- 3** Brackets and End Covers
- 4** Cassette Valance (if ordered)
- 5** Cassette Brackets (if ordered)

- 1a** Persiana delantera de enganche continuo (manténgala enrollada por completo)
- 1b** Persiana trasera de enganche continuo (manténgala enrollada por completo)
- 2** Guía de cadena
- 3** Soportes y tapas del extremo
- 4** Cartucho de cenefa (si se hace el pedido)
- 5** Cartucho de soporte (si se hace el pedido)

- 1a** Toile avant à boucle continue (la garder entièrement enroulée)
- 1b** Toile arrière à boucle continue (la garder entièrement enroulée)
- 2** Guide de la chaîne
- 3** Supports et capuchons d'extrémité
- 4** Cantonnière cassette (si commandée)
- 5** Supports cassettes (si commandés)

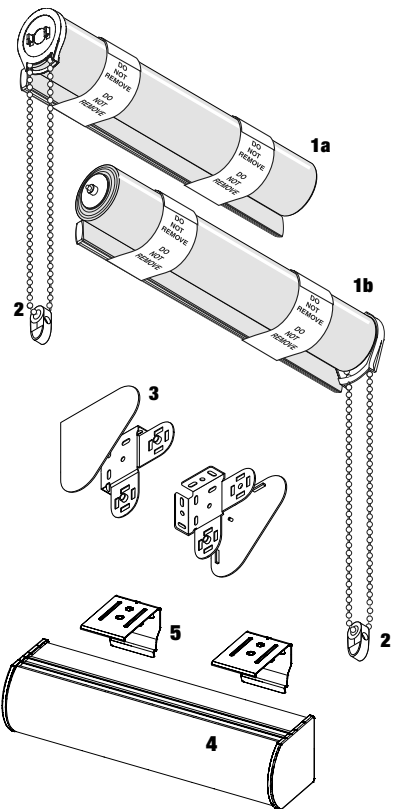

Cassette Valance Chart		
Ordered width	# of brackets	Number of screws
up to 36"	2	4
36 1/16" to 60"	3	6
60 1/16" to 84"	4	8
84 1/16" to 108"	5	10
108 1/16" to 132"	6	12
132 1/16" to 144"	7	14

For optional cassette valance see reverse, steps A-F
Vea los pasos A-F que se encuentran en el reverso para obtener información del cartucho de cenefa opcional
Pour la cantonnière cassette en option, voir les étapes A-F au verso.

Cuadro para el cartucho de cenefa			Tableau de la cantonnière cassette		
Ancho solicitado	Cantidad de soportes	Número de tornillos	Largeur commandée	Nbre de supports	Nombre de vis
hasta 91,4 cm	2	4	Jusqu'à 36 po (91,4 cm)	2	4
91,6 cm hasta 152,4 cm	3	6	36 1/16 à 60 po (91,6 à 152,4 cm)	3	6
152,5 cm hasta 213,4 cm	4	8	60 1/16 à 84 po (152,5 à 213,4 cm)	4	8
213,5 cm hasta 274,3 cm	5	10	84 1/16 à 108 po (213,5 à 274,3 cm)	5	10
274,4 cm hasta 335,3 cm	6	12	108 1/16 à 132 po (274,4 à 335,3 cm)	6	12
335,4 cm hasta 365,8 cm	7	14	132 1/16 à 144 po (335,4 à 365,8 cm)	7	14

Tools Needed • Herramientas necesarias • Outillage nécessaire

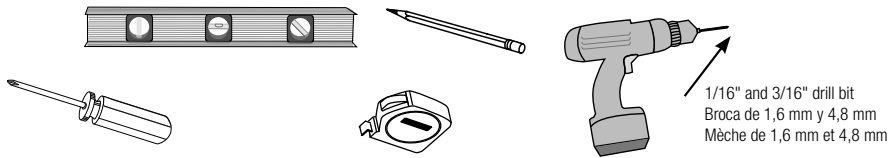

1

**Mark bracket locations
Marque la ubicación del soporte
Marquer l'emplacement des supports**

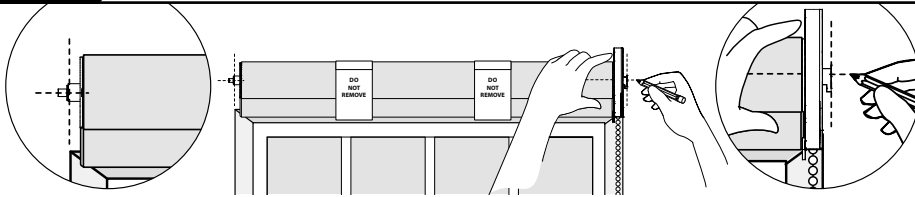

Hold shade level in desired location, mark edge and center of each end as shown. These marks will be the outer edge of the brackets.

Sostenga la persiana en la ubicación deseada, marque el borde y el centro de cada extremo como se muestra. Estas marcas serán el borde exterior de los soportes.

Tenez la toile à l'endroit désiré, marquez la bordure et le centre de chaque extrémité, comme dans l'illustration. Ces marques seront le rebord extérieur des supports.

Outer edge of bracket
Borde exterior del soporte
Bord extérieur du support

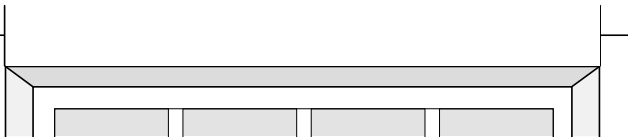

2

**Position brackets; mark screw locations
Coloque los Soportes; marque la ubicación de los tornillos
Placer les supports; marquer les emplacements des vis**

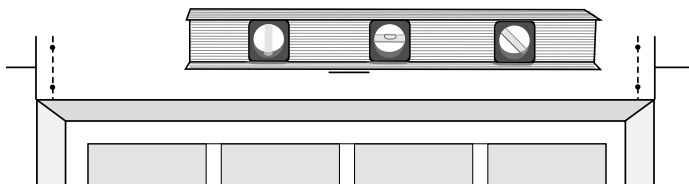
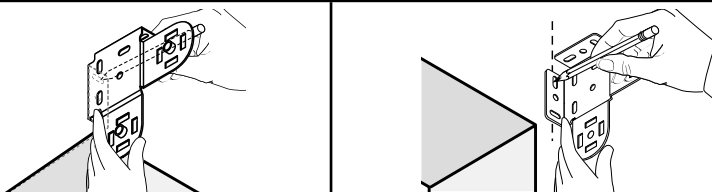

3

**Drill holes; mount brackets
Taladre los agujeros; monte los soportes
Percer des trous; installer les supports**

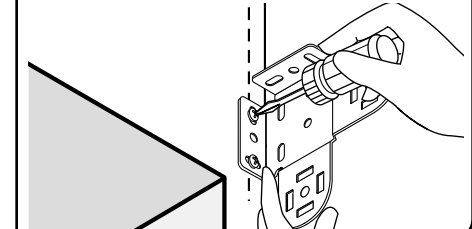
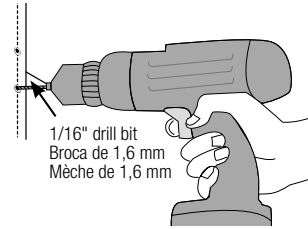

4

**Mount back shade in lower bracket; keep shade completely rolled
Instale la persiana trasera en el soporte inferior y manténgala enrollada por completo
Installer la toile arrière dans le support inférieur; garder la toile entièrement enroulée**

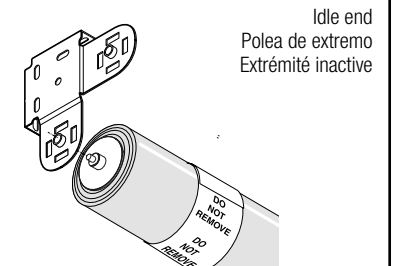
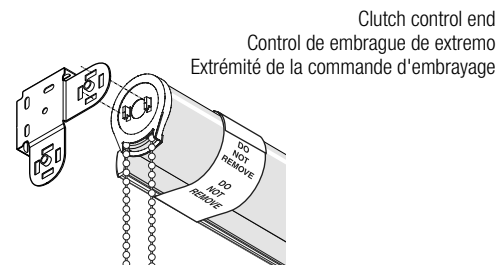

Repeat for Front Shade • Repita la operación para la persiana delantera • Répéter pour la toile avant

Mount the front shade in the upper bracket; keep shade completely rolled.

Front shade is reverse roll
La persiana delantera se enrolla al revés
La toile avant se déroule à l'envers

Compress spring loaded idle end. Hook in clutch control end. Make sure hooks are fully seated into bracket openings.

Instale la persiana delantera en el soporte superior, manténgala enrollada por completo.

Empuje el extremo libre del resorte. Engánchelo en el extremo de control de enganche. Asegúrese de que los ganchos estén bien posicionados en las aperturas del soporte.

Installer la toile avant dans le support supérieur; garder la toile entièrement enroulée.

Comprimez l'extrémité libre à ressort. Accrochez l'extrémité du contrôle de l'embrayage. Assurez-vous que les crochets sont complètement appuyés dans les ouvertures des supports.

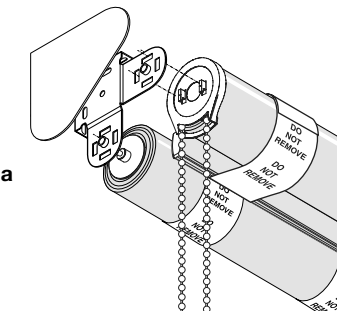

5

Install chain guides
Instale la guía de cadena
Installer le guide de chaîne

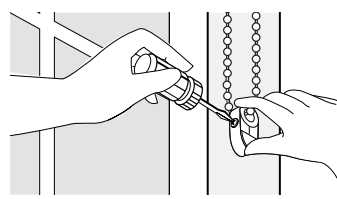

Mount chain guide on the wall, leaving some slack in the chain.

Monte la cadena guía en la pared, dejando cierta holgura en la cadena.

Installer le guide de chaîne sur le mur, en laissant un peu de mou à la chaîne.

6

Optional: install hold-down brackets
Opcional: instale soportes sostenedores
Optionnel: installer les supports de retenue

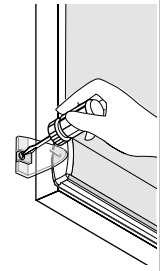
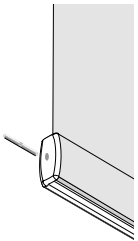

Press or hammer pins into holes in ends of bottomrail. Screw hold-down brackets into position. Lower shade and place pins into holes.

Presione o martille los pasadores en los agujeros que hay en los extremos del riel inferior. Atornille los soportes sostenedores en su posición. Baje la persiana y coloque los pasadores en los agujeros.

Appuyer sur les chevilles ou les enfoncer dans les trous aux extrémités de la barre inférieure. Visser les supports de retenue en position. Baisser le store et placer les chevilles dans les trous.



Shade removal
Remoción de la persiana
Enlèvement du store

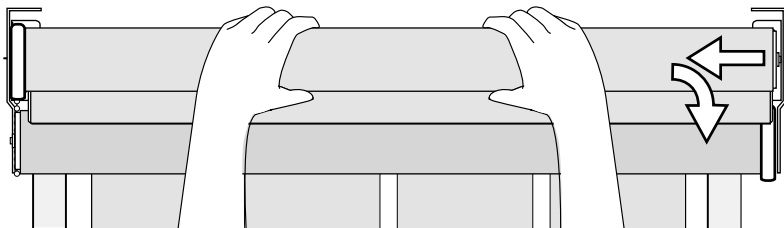

Push up clutch end, compress spring until hooks clear the bracket and lift shade out.

Empuje hacia arriba el extremo del embrague, empuje el resorte hasta que los ganchos se alejen del soporte y levante la persiana para sacarla.

Poussez l'extrémité de l'embrayage vers le haut. Comprimez le ressort jusqu'à ce que les crochets soient dégagés du support et soulevez le store.



Shade operation
Operación de la persiana
Fonctionnement du store

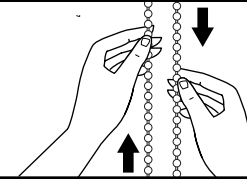

Pull cord in front to raise shade; pull cord in back to lower shade. The opposite is true for reverse roll.

If the shade does not fully raise, raise the shade as far as the chain will allow. Remove the shade. Roll the shade up completely by hand and reinstall.

If the shade does not fully lower, lower the shade as far as the chain will allow. Remove the shade. Lower to correct window length by hand and reinstall.

Jale el cordón del frente para subir la persiana; jale el cordón de atrás para bajar la persiana. Lo opuesto es verdadero para enrollar en reversa.

Si la persiana no se levanta completamente, levante la persiana lo más que la cadena lo permita. Remueva la persiana. Enrolle la persiana completamente a mano y reinstale.

Si la persiana no baja totalmente, baje la persiana lo más que la cadena lo permita. Remueva la persiana. Bájela para corregir la longitud de la ventana a mano y reinstale.

Tirer sur le cordon vers l'avant pour relever le store ; tirer sur le cordon vers l'arrière pour le baisser. Le contraire est vrai pour un rouleau inverse.

Si le store ne remonte pas complètement, faire remonter le store aussi haut que la chaîne le permet. Enlever le store. Enrouler le store complètement à la main et le réinstaller.

Si le store ne s'abaisse pas complètement, fermer le store aussi bas que la chaîne le permet. Enlever le store. Baisser pour corriger la longueur de la fenêtre à la main et réinstaller.

For installation with an optional cassette valance
Para instalación con un cartucho de cenefa opcional
Pour installation avec une cantonnière cassette en option

A

Position cassette, ensure level
Coloque el cartucho, asegúrese de que esté nivelado
Placer la cassette; s'assurer qu'elle est au niveau

Center over window
 Centre sobre la ventana
 Centrer au-dessus de la fenêtre

Mark top corners • Marque las esquinas superiores •
 Marquer les coins supérieurs

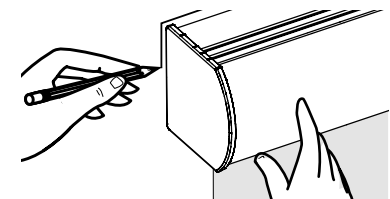
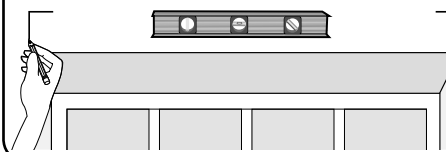

B

Mark bracket locations
Marque la ubicación del soporte
Marquer l'emplacement des supports

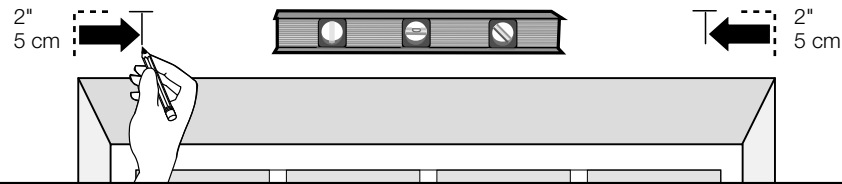

Mark 2" in from each mark made in step A. Space additional brackets equally.
 Marque 5 cm hacia adentro desde cada marca hecha en el paso A. Separe uniformemente los soportes adicionales.
 Effectuez une marque à une distance de 2 po (5 cm) de chaque marque faite à l'étape A. Espacez les autres supports uniformément.

C

Mark screw locations
Marque la ubicación de los tornillos
Marquer l'emplacement des vis

**D**

Drill holes; mount brackets
Perfore los orificios; monte los soportes
Percer des trous; installer les supports

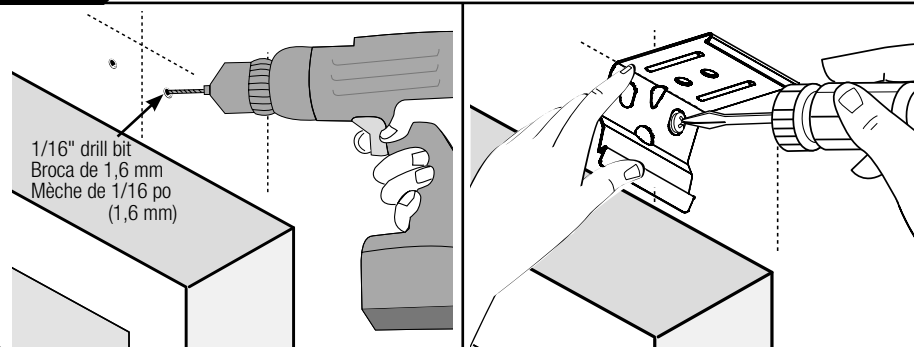

1/16" drill bit
 Broca de 1,6 mm
 Mèche de 1/16 po (1,6 mm)

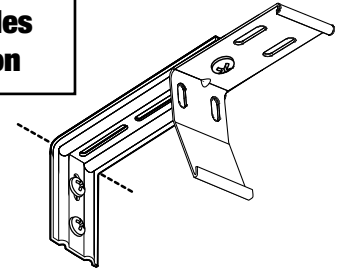

Optional projection brackets
Soportes de extensión opcionales
Supports de projection en option

**E**

Mount shade in brackets
Monte la persiana en los soportes
Installer le store dans les supports

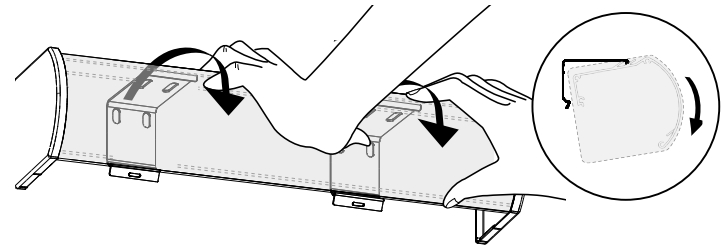

Place top groove of cassette into bracket lip and push. Snap into place.
 Coloque la ranura inferior del cartucho en el labio del soporte y empuje. Conecte en su lugar.
 Placez la rainure supérieure de la cassette dans la lèvre du support et poussez. Enclenchez en place.

F

Install chain guide
Instale la guía de cadena
Installer le guide de chaîne

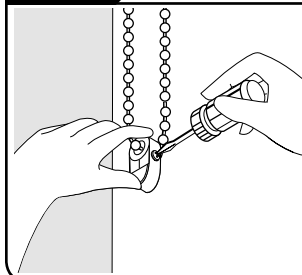

Mount chain guide on the wall, leaving some slack in the chain.
 Monte la guía de cadena en la pared, dejando cierta holgura en la cadena.
 Installer le guide de chaîne sur le mur, en laissant un peu de mou à la chaîne.



Shade removal
Remoción de la persiana
Enlèvement du store

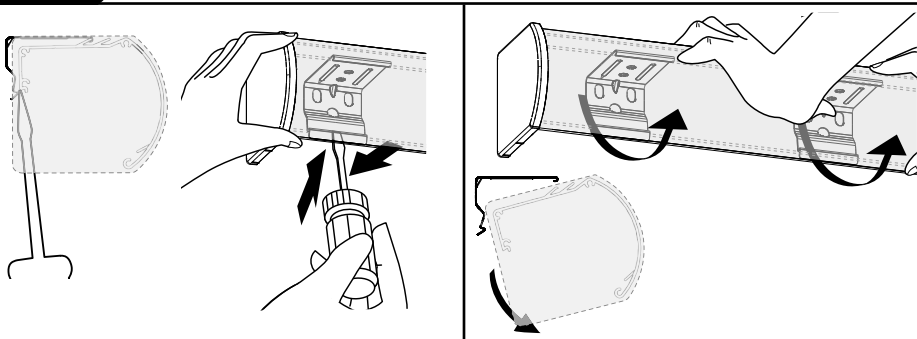

To remove shade from brackets, push up to release cassette. This may require pressure. Pull down and rotate.

Para remover la persiana de los soportes, levante para liberar el cartucho. Esto puede requerir presión. Rote hacia abajo.

Pour retirer le store des supports, poussez vers le haut pour dégager la cassette. Une certaine pression peut être nécessaire. Tirez vers le bas et tournez.



Shade operation
Funcionamiento de la persiana
Fonctionnement du store

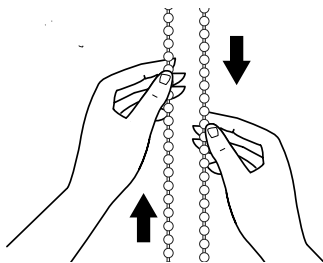

Pull cord in front to raise shade; pull cord in back to lower shade.

Jale el cordón del frente para subir la persiana; jale el cordón de atrás para bajar la persiana.

Tirez sur le cordon avant pour relever le store; tirez sur le cordon arrière pour abaisser le store.



Cleaning and care
Limpieza y cuidado
Entretien et nettoyage

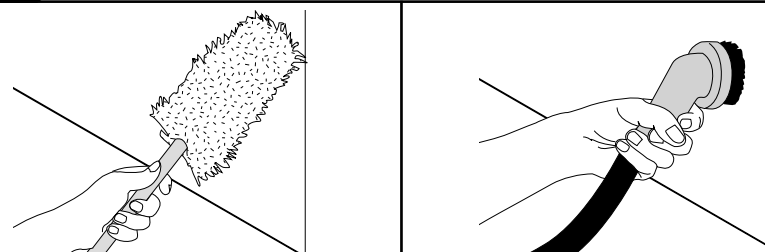

Shades may be gently wiped with a clean damp cloth. Allow the shade to dry completely before raising. Do NOT completely immerse.

Las persianas también pueden ser limpiadas suavemente con un trapo limpio y húmedo. Deje que la persiana se seque completamente antes de subirla. NO la sumerja completamente en agua.

Les stores peuvent aussi être essuyés avec un chiffon humide propre. Laisser le store sécher complètement avant de le relever. Ne PAS immerger complètement.